

第13回 北信中学校卓球団体練習会

男子団体戦

【第1ステージ】

Aブロック

		東北A	富岡東A(群)	上田第五	小布施A	勝敗		順位
1	東北A		3-0	3-0	3-0	3-0		1
2	富岡東A(群)	0-3		1-3	3-0	1-2		2
3	上田第五	0-3	3-1		1-3	1-2		3
4	小布施A	0-3	0-3	3-1		1-2		4

Bブロック

		裾花A	三郷	墨坂A	屋代附属A	勝敗		順位
1	裾花A		3-0	3-0	3-0	3-0		1
2	三郷	0-3		0-3	3-0	1-2		3
3	墨坂A	0-3	3-0		3-0	2-1		2
4	屋代附属A	0-3	0-3	0-3		0-3		4

Cブロック

		箕輪A	豊野A	高山A	戸倉上山田A	勝敗		順位
1	箕輪A		3-0	3-0	3-0	3-0		1
2	豊野A	0-3		1-3	3-2	1-2		3
3	高山A	0-3	3-1		3-0	2-1		2
4	戸倉上山田A	0-3	2-3	0-3		0-3		4

Dブロック

		相森A	広陵A	三陽	飯綱+墨坂	勝敗		順位
1	相森A		3-2	3-1	3-0	3-0		1
2	広陵A	2-3		3-2	3-0	2-1		2
3	三陽	1-3	2-3		2-3	0-3		4
4	飯綱+墨坂	0-3	0-3	3-2		1-2		3

Eブロック

		高社	穂高西	緑ヶ丘	犀陵	勝敗		順位
1	高社		3-2	1-3	3-1	2-1		2
2	穂高西A	2-3		2-3	3-0	1-2		3
3	緑ヶ丘	3-1	3-2		3-0	3-0		1
4	犀陵A	1-3	0-3	0-3		0-3		4

Fブロック

		伊那東部A	須坂東A	櫻ヶ岡A	城北	勝敗		順位
1	伊那東部A		3-1	3-0	3-0	3-0		1
2	須坂東A	1-3		3-1	3-0	2-1		2
3	櫻ヶ岡A	0-3	1-3		3-0	1-2		3
4	城北	0-3	0-3	0-3		0-3		4

【試合順は (1-4 2-3)(1-3 2-4)(1-2)(3-4)】

# 男子1位2位戦

## 【第2ステージ】上位2チームが決勝トーナメントに進出

〈 Gリーグ 〉

			東北A	高山A	墨坂A	勝 敗		順 位
1	A1	東北A		3-0	3-0	2-0		1
2	C2	高山A	0-3		1-3	0-2		3
3	B2	墨坂A	0-3	3-1		1-1		2

〈 Hリーグ 〉

			裾花A	箕輪A	富岡東A(群)	勝 敗		順 位
1	B1	裾花A		1-3	3-1	1-1		2
2	C1	箕輪A	3-1		3-1	2-0		1
3	A2	富岡東A(群)	1-3	1-3		0-2		3

〈 Iリーグ 〉

			相森A	須坂東A	高 社	勝 敗		順 位
1	D1	相森A		3-0	3-0	2-0		1
2	F2	須坂東A	0-3		3-2	1-1		2
3	E2	高 社	0-3	2-3		0-2		3

〈 Jリーグ 〉

			緑ヶ丘	伊那東部A	広陵A	勝 敗		順 位
1	E1	緑ヶ丘		0-3	0-3	0-2		3
2	F1	伊那東部A	3-0		1-3	1-1		2
3	D2	広陵A	3-0	3-1		2-0		1

## 【決勝トーナメント】

組み合わせは第2ステージ各ブロック1位チームの抽選により決定(2位チームの位置は1位チームの抽選の結果に準ずる)

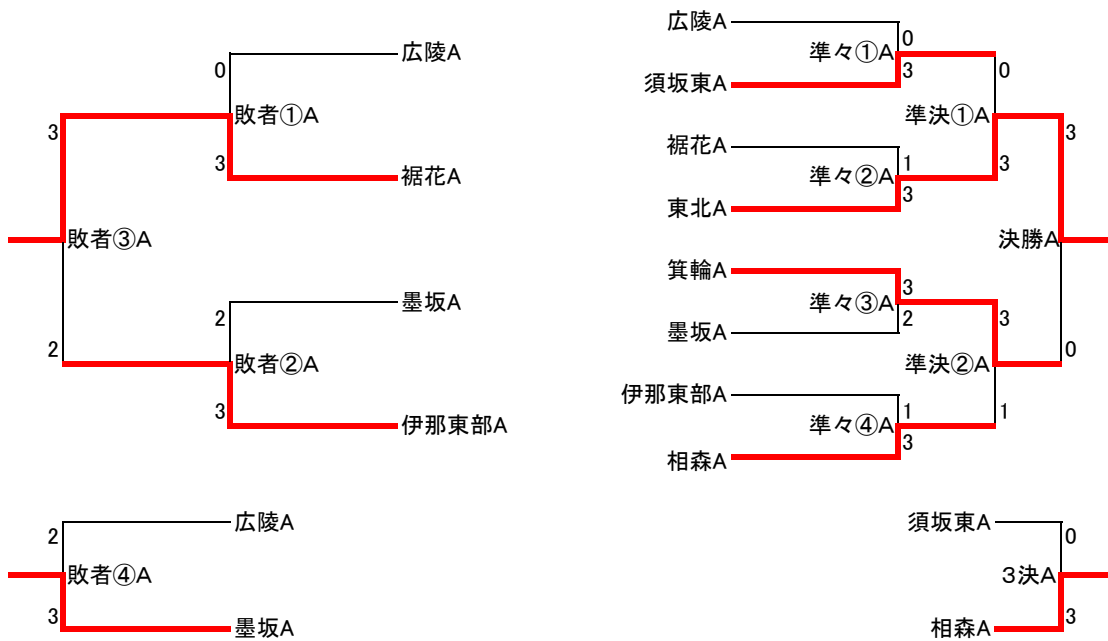

## 【順位リーグ(Kリーグ)】

			高山A	富岡東A(群)	高 社	緑ヶ丘	勝 敗		順位
1	G3	高山A			3-0	1-3			
2	H3	富岡東A(群)			2-3	0-3			
3	I3	高 社	0-3	3-2		0-3	1-2		
4	J3	緑ヶ丘	3-1	3-0	3-0		3-0		1

# 男子3位4位戦

## 【第2ステージ】上位2チームが決勝トーナメントに進出

〈 Lリーグ 〉

			上田第五	戸倉上山田A	屋代附属A	勝 敗		順 位
1	A3	上田第五		3-0	3-2	2-0		1
2	C4	戸倉上山田A	0-3		3-2	1-1		2
3	B4	屋代附属A	2-3	2-3		0-2		3

〈 Mリーグ 〉

			三 郷	豊野A	小布施A	勝 敗		順 位
1	B3	三 郷		2-3	3-1	1-1		2
2	C3	豊野A	3-2		3-0	2-0		1
3	A4	小布施A	1-3	0-3		0-2		3

〈 Nリーグ 〉

			飯綱+墨坂	城 北	犀陵A	勝 敗		順 位
1	D3	飯綱+墨坂		2-3	2-3	0-2		3
2	F4	城 北	3-2		3-2	2-0		1
3	E4	犀陵A	3-2	2-3		1-1		2

〈 Oリーグ 〉

			穂高西A	櫻ヶ岡A	三 陽	勝 敗		順 位
1	E3	穂高西A		3-2	0-3	1-1	3/5	3
2	F3	櫻ヶ岡A	2-3		3-2	1-1	5/5	2
3	D4	三 陽	3-0	2-3		1-1	5/3	1

## 【決勝トーナメント】

組み合わせは第2ステージ各ブロック1位チームの抽選により決定(2位チームの位置は1位チームの抽選の結果に準ずる)

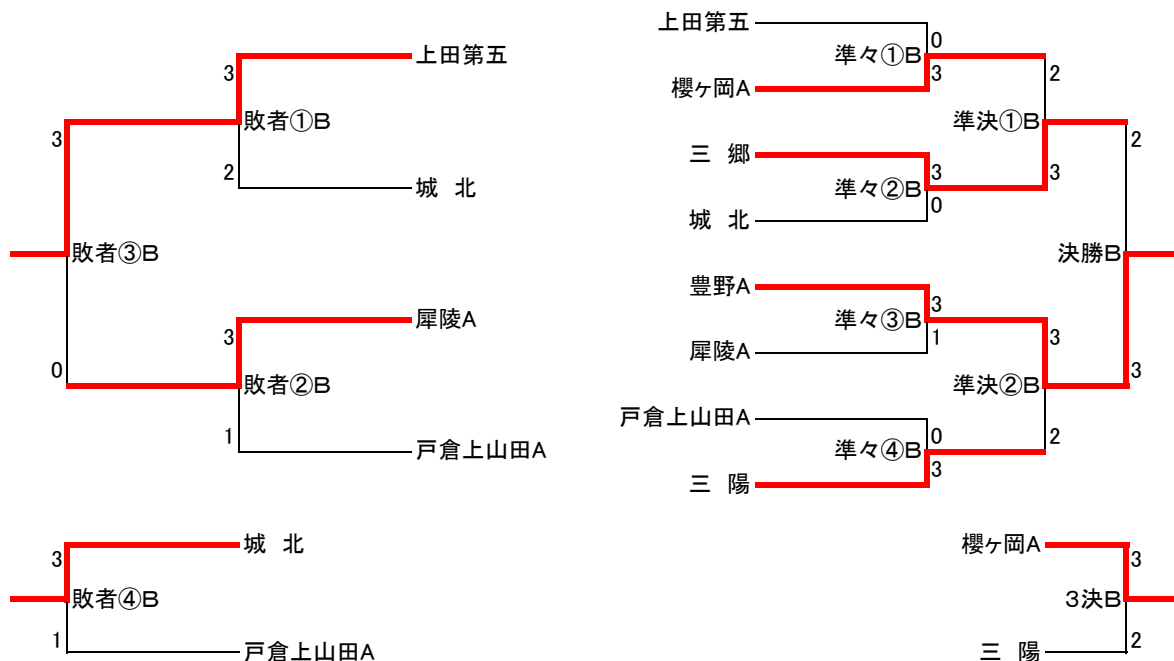

## 【順位リーグ(Tリーグ)】

			屋代附属A	小布施A	飯綱+墨坂	穂高西A	勝 敗		順位
1	L3	屋代附属A		3-1	2-3	0-3	1-2	5/4	2
2	M3	小布施A	1-3		3-1	0-3	1-2	4/4	3
3	N3	飯綱+墨坂	3-2	1-3		1-3	1-2	4/5	4
4	O3	穂高西A	3-0	3-0	3-1		3-0		1

第13回 北信中学校卓球団体練習会

男子2部リーグ

Uリーグ		墨坂B	櫻ヶ岡B	戸倉上山田B	豊野C	勝敗	順位
1	墨坂B		3-1	3-0	3-0	3-0	1
2	櫻ヶ岡B	1-3		3-0	3-2	2-1	2
3	戸倉上山田B	0-3	0-3		1-3	0-3	4
4	豊野C	0-3	2-3	3-1		1-2	3

Vリーグ		裾花B	犀陵B	墨坂C	富岡東C(群)	勝敗	順位
1	裾花B		3-1	3-0	3-0	3-0	1
2	犀陵B	1-3		1-3	0-3	0-3	4
3	墨坂C	0-3	3-1		3-2	2-1	2
4	富岡東C(群)	0-3	3-0	2-3		1-2	3

Wリーグ		箕輪B	相森B	裾花C	東北D	勝敗	順位
1	箕輪B		3-1	3-0	3-1	3-0	1
2	相森B	1-3		2-3	3-0	1-2	3
3	裾花C	0-3	3-2		3-1	2-1	2
4	東北D	1-3	0-3	1-3		0-3	4

Xリーグ		伊那東部B	豊野B	屋代附属B	高山B	勝敗	順位
1	伊那東部B		3-1	3-1	3-0	3-0	1
2	豊野B	1-3		3-0	3-0	2-1	2
3	屋代附属B	1-3	0-3		2-3	0-3	4
4	高山B	0-3	0-3	3-2		1-2	3

Yリーグ		東北B	穂高西B	須坂東B	富岡東D(群)	勝敗	順位
1	東北B		3-2	3-1	3-0	3-0	1
2	穂高西B	2-3		3-1	3-0	2-1	2
3	須坂東B	1-3	0-3		3-0	1-2	3
4	富岡東D(群)	0-3	0-3	0-3		0-3	4

Zリーグ		富岡東B(群)	広陵B	小布施B	東北C	勝敗	順位
1	富岡東B(群)		1-3	3-1	2-3	1-2	3
2	広陵B	3-1		3-2	1-3	2-1	2
3	小布施B	1-3	2-3		2-3	0-3	4
4	東北C	3-2	3-1	3-2		3-0	1

【試合順は (1-4 2-3)(1-3 2-4)(1-2)(3-4)】

第13回 北信中学校卓球団体練習会  
男子2部リーグ

1位トーナメント

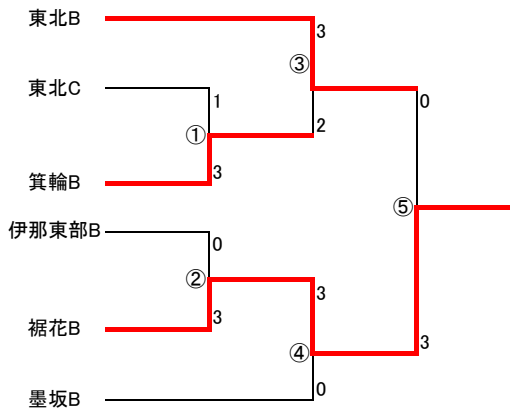
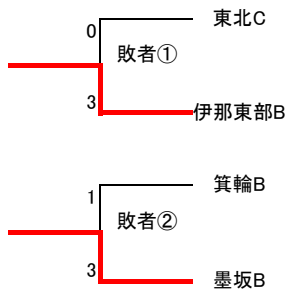

2位トーナメント

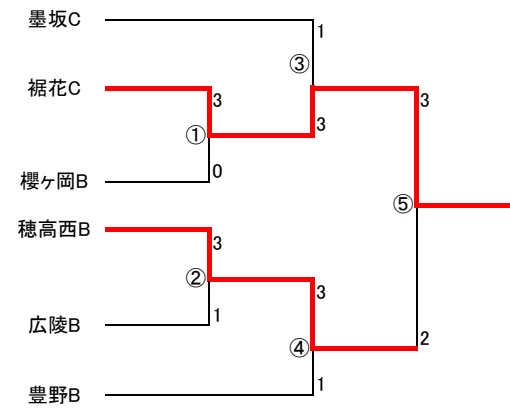
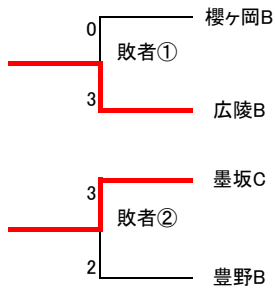

3位トーナメント

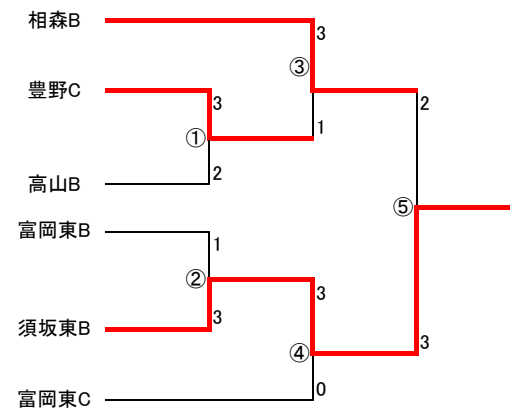
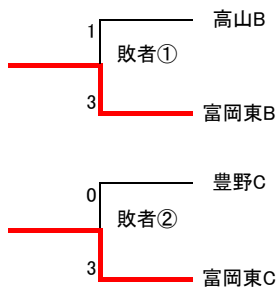

4位トーナメント

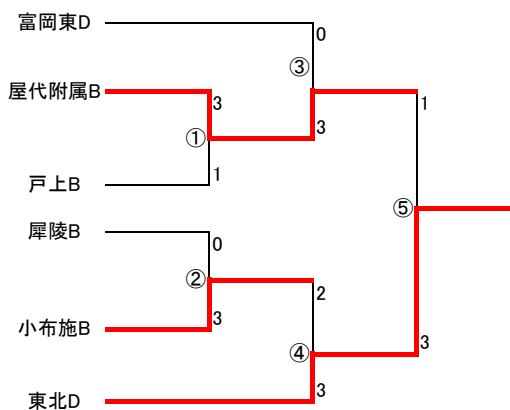
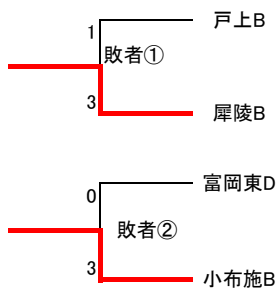

第13回 北信中学校卓球団体練習会

女子団体戦

【第1ステージ】

Aブロック

		燕吉田(新)	戸倉上山田A	裾花A	上田第五	勝敗		順位
1	燕吉田(新)		3-0	3-0	3-0	3-0		1
2	戸倉上山田A	0-3		2-3	3-2	1-2		3
3	裾花A	0-3	3-2		3-1	2-1		2
4	上田第五	0-3	2-3	1-3		0-3		4

Bブロック

		墨坂A	三郷	飯綱+東北B	櫻ヶ岡	勝敗		順位
1	墨坂A		3-1	3-2	3-0	3-0		1
2	三郷	1-3		1-3	3-1	1-2		3
3	飯綱+東北B	2-3	3-1		3-1	2-3		2
4	櫻ヶ岡	0-3	1-3	1-3		0-3		4

Cブロック

		東北A	富岡東A(群)	豊科南+東北B	高山	勝敗		順位
1	東北A		3-0	3-1	3-1	3-0		1
2	富岡東A(群)	0-3		0-3	3-2	1-3		3
3	豊科南+東北B	1-3	3-0		3-1	2-3		2
4	高山	1-3	2-3	1-3		0-3		4

Dブロック

		緑ヶ丘A	犀陵	小布施+墨坂B	高社	勝敗		順位
1	緑ヶ丘A		2-3	3-2	3-0	2-1		2
2	犀陵	3-2		3-1	3-0	3-0		1
3	小布施+墨坂B	2-3	1-3		3-1	1-2		3
4	高社	0-3	0-3	0-3		0-3		4

Eブロック

		相森	穂高西	城北	三陽	勝敗		順位
1	相森		3-0	3-0	3-0	3-0		1
2	穂高西	0-3		2-3	3-2	1-2		3
3	城北	0-3	3-2		3-1	2-1		2
4	三陽	0-3	0-3	1-3		0-3		4

Fブロック

		筑摩野A	須坂東+墨坂B	屋代附属	豊野+墨坂B	勝敗		順位
1	筑摩野A		1-3	3-0	3-0	2-1		2
2	須坂東+墨坂B	3-1		3-0	3-0	3-0		1
3	屋代附属	0-3	0-3		2-3	0-3		4
4	豊野+墨坂B	0-3	0-3	3-2		1-2		3

【試合順は (1-4 2-3)(1-3 2-4)(1-2)(3-4)】

# 女子1位2位戦

【第2ステージ】上位2チームが決勝トーナメントに進出

〈 Gリーグ 〉

			燕吉田(新)	豊科南+東北B	飯綱+東北B	勝 敗		順 位
1	A1	燕吉田(新)		3-0	3-0	2-0		1
2	C2	豊科南+東北B	0-3		1-3	0-2		3
3	B2	飯綱+東北B	0-3	3-1		1-1		2

〈 Hリーグ 〉

			墨坂A	東北A	裾花A	勝 敗		順 位
1	B1	墨坂A		1-3	3-0	1-1		2
2	C1	東北A	3-1		3-1	2-0		1
3	A2	裾花A	0-3	1-3		0-2		3

〈 Iリーグ 〉

			犀陵	筑摩野A	城北	勝 敗		順 位
1	D1	犀陵		3-1	3-0	2-0		1
2	F2	筑摩野A	1-3		3-1	1-1		2
3	E2	城北	0-3	1-3		0-2		3

〈 Jリーグ 〉

			相森	須坂東+墨坂B	緑ヶ丘A	勝 敗		順 位
1	E1	相森		3-1	0-3	1-1		2
2	F1	須坂東+墨坂B	1-3		1-3	0-2		3
3	D2	緑ヶ丘A	3-0	3-1		2-0		1

## 【決勝トーナメント】

組み合わせは第2ステージ各ブロック1位チームの抽選により決定(2位チームの位置は1位チームの抽選の結果に準ずる)

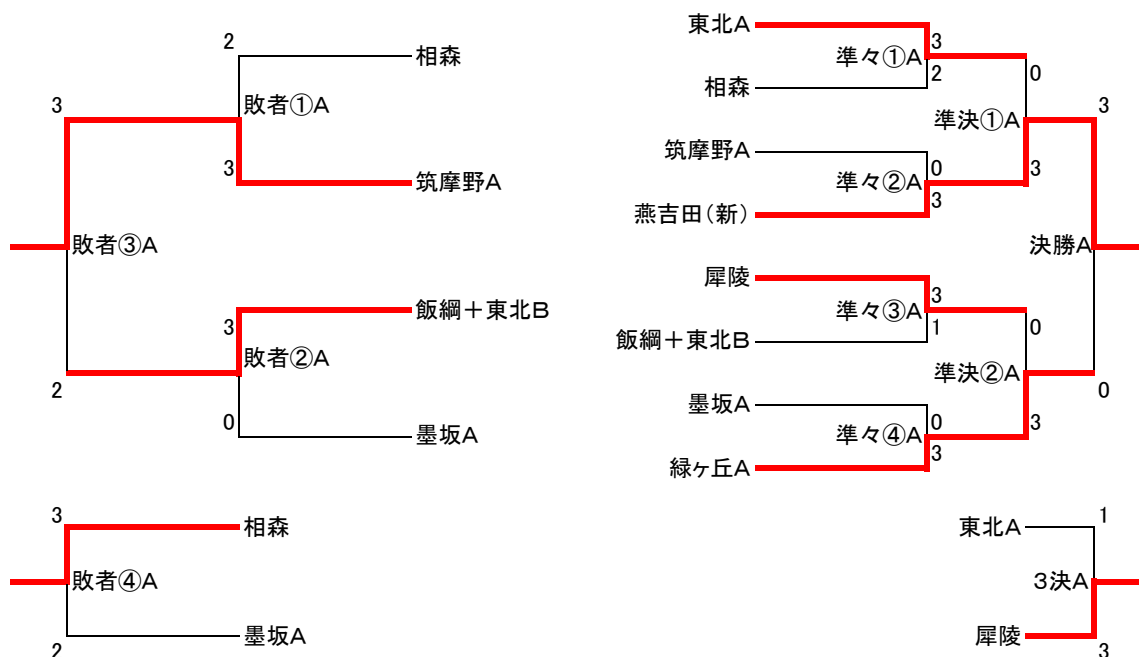

## 【順位リーグ(Kリーグ)】

			豊科南+東北B	裾花A	城北	須坂東+墨坂B	勝 敗		順位
1	G3	豊科南+東北B		2-3	1-3	1-3	0-3		4
2	H3	裾花A	3-2		3-2	1-3	2-1		2
3	I3	城北	3-1	2-3		1-3	1-2		3
4	J3	須坂東+墨坂B	3-1	3-1	3-1		3-0		1

# 女子3位4位戦

## 【第2ステージ】上位2チームが決勝トーナメントに進出

〈 Lリーグ 〉

			戸倉上山田A	高山	櫻ヶ岡	勝 敗		順 位
1	A3	戸倉上山田A		3-1	3-2	2-0		1
2	C4	高山	1-3		1-3	0-2		3
3	B4	櫻ヶ岡	2-3	3-1		1-1		2

〈 Mリーグ 〉

			三郷	富岡東A(群)	上田第五	勝 敗		順 位
1	B3	三郷		3-0	1-3	1-1		2
2	C3	富岡東A(郡)	0-3		1-3	0-2		3
3	A4	上田第五	3-1	3-1		2-0		1

〈 Nリーグ 〉

			小布施+墨坂B	屋代附属	三陽	勝 敗		順 位
1	D3	小布施+墨坂B		3-0	3-1	2-0		1
2	F4	屋代附属	0-3		3-1	1-1		2
3	E4	三陽	1-3	1-3		0-2		3

〈 Oリーグ 〉

			穂高西	豊野+墨坂B	高社	勝 敗		順 位
1	E3	穂高西		2-3	3-1	1-1		2
2	F3	豊野+墨坂B	3-2		3-0	2-0		1
3	D4	高社	1-3	0-3		0-2		3

## 【決勝トーナメント】

組み合わせは第2ステージ各ブロック1位チームの抽選により決定(2位チームの位置は1位チームの抽選の結果に準ずる)

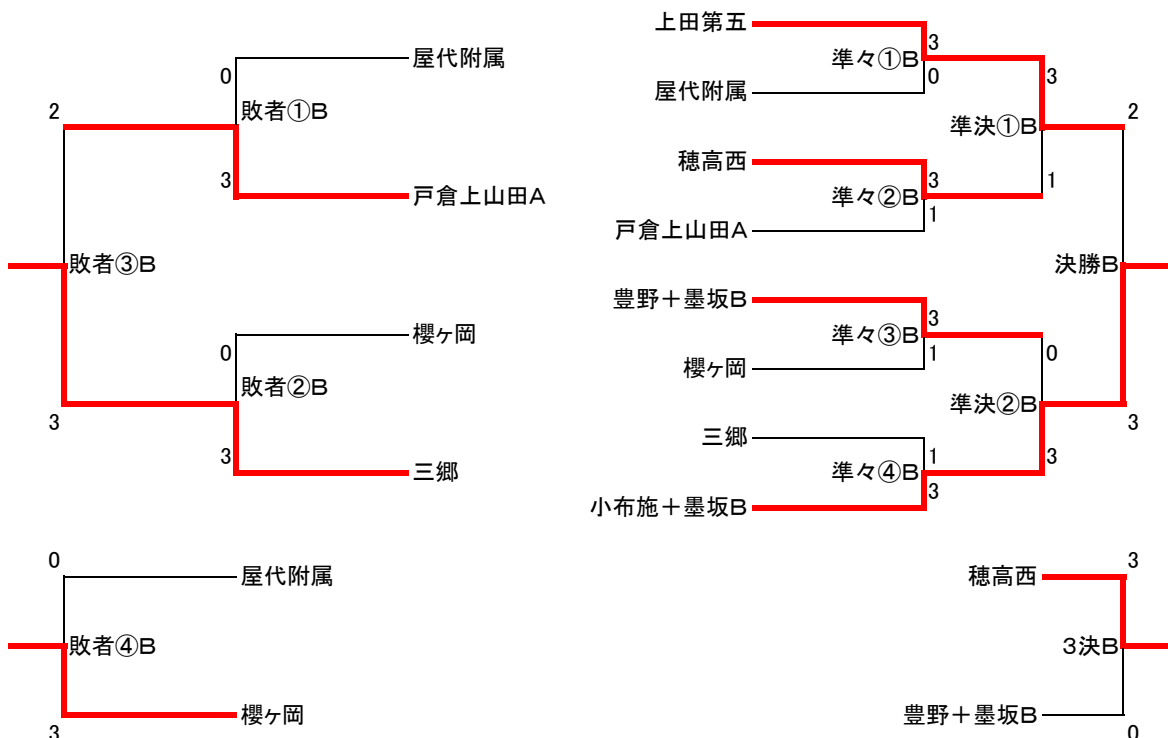

## 【順位リーグ(Tリーグ)】

(筑摩野B)

			高山	富岡東(群)	三陽	高社	勝 敗		順位
1	L3	高山		(2-3)	3-2	3-2	2-1		2
2	M3	富岡東(群)	(3-2)		3-1	3-0	3-0		1
3	N3	三陽	2-3	1-3		3-0	1-2		3
4	O3	高社	2-3	0-3	0-3		0-3		4



第13回 北信中学校卓球団体練習会  
女子2部リーグ

Vリーグ		緑ヶ丘B	筑摩野B	戸倉上山田B	富岡東B(群)+東北B	裾花B+東北B	緑ヶ丘C	勝敗		順位
1	緑ヶ丘B		3-0	3-1	3-0	3-2	3-1	5-0		1
2	筑摩野B	0-3		3-1	3-1	0-3	3-1	3-2		3
3	戸倉上山田B	1-3	1-3		3-1	0-3	3-2	2-3		4
4	富岡東B(群)+東北B	0-3	1-3	1-3		1-3	0-3	0-5		6
5	裾花B+東北B	2-3	3-0	3-0	3-1		3-1	4-1		2
6	緑ヶ丘C	1-3	1-3	2-3	3-0	1-3		1-4		5

試合順は(1-6)(2-5)(3-4)、(1-5)(4-6)(2-3)、(1-4)(3-5)(2-6)、(1-3)(2-4)(5-6)、(1-2)(3-6)(4-5)

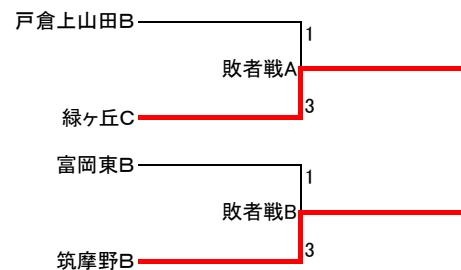
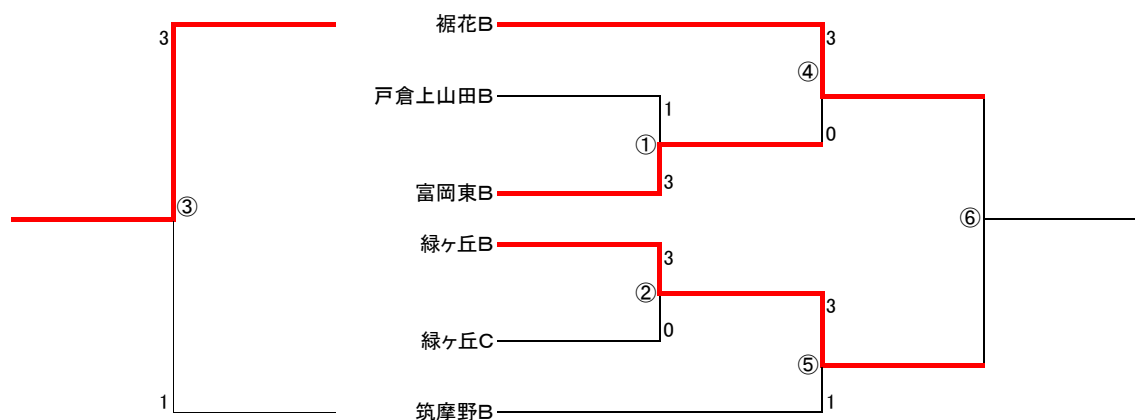

2月27日(土)タイムテーブル

台	1部	第1ステージ				第2ステージ				決勝トーナメント及び順位リーグ									
		8:30~9:30	9:35~10:35	10:40~11:40	11:50~12:30	12:35~13:15	13:20~14:00	14:15~15:20	15:25~16:30	16:35~17:40	台								
1	男子	A1-4	男子	A1-3	男子	A1-2	男子	G2-3	男子	G1-3	男子	G1-2	男子	準々①A	男子	準決①A	男子	決勝A	1
2	男子	A2-3	男子	A2-4	男子	A3-4	男子	G2-3	男子	G1-3	男子	G1-2	男子	準々②A	男子	準決②A	男子	3決A	2
3	男子	B1-4	男子	B1-3	男子	B1-2	男子	H2-3	男子	H1-3	男子	H1-2	男子	準々③A	男子	敗者①A	男子	敗者③A	3
4	男子	B2-3	男子	B2-4	男子	B3-4	男子	H2-3	男子	H1-3	男子	H1-2	男子	準々④A	男子	敗者②A	男子	敗者④A	4
5	男子	C1-4	男子	C1-3	男子	C1-2	男子	I2-3	男子	I1-3	男子	I1-2	男子	K1-4	男子	K1-3	男子	K1-2	5
6	男子	C2-3	男子	C2-4	男子	C3-4	男子	I2-3	男子	I1-3	男子	I1-2	男子	K2-3	男子	K2-4	男子	K3-4	6
7	男子	D1-4	男子	D1-3	男子	D1-2	男子	J2-3	男子	J1-3	男子	J1-2	男子	準々①B	男子	準決①B	男子	決勝B	7
8	男子	D2-3	男子	D2-4	男子	D3-4	男子	J2-3	男子	J1-3	男子	J1-2	男子	準々②B	男子	準決②B	男子	3決B	8
9	男子	E1-4	男子	E1-3	男子	E1-2	男子	M2-3	男子	M1-3	男子	M1-2	男子	準々③B	男子	敗者①B	男子	敗者③B	9
10	男子	E2-3	男子	E2-4	男子	E3-4	男子	M2-3	男子	M1-3	男子	M1-2	男子	準々④B	男子	敗者②B	男子	敗者④B	10
11	男子	F1-4	男子	F1-3	男子	F1-2	男子	N2-3	男子	N1-3	男子	N1-2	男子	T1-4	男子	T1-3	男子	T1-2	11
12	男子	F2-3	男子	F2-4	男子	F3-4	男子	N2-3	男子	N1-3	男子	N1-2	男子	T2-3	男子	T2-4	男子	T3-4	12
13	女子	A1-4	女子	A1-3	女子	A1-2	男子	O2-3	男子	O1-3	男子	O1-2	男子	準々①A	女子	準決①A	男子	決勝A	13
14	女子	A2-3	女子	A2-4	女子	A3-4	男子	O2-3	男子	O1-3	男子	O1-2	男子	準々②A	女子	準決②A	男子	3決A	14
15	女子	B1-4	女子	B1-3	女子	B1-2	女子	G2-3	女子	G1-3	女子	G1-2	男子	準々③A	女子	敗者①A	女子	敗者③A	15
16	女子	B2-3	女子	B2-4	女子	B3-4	女子	G2-3	女子	G1-3	女子	G1-2	男子	準々④A	女子	敗者②A	女子	敗者④A	16
17	女子	C1-4	女子	C1-3	女子	C1-2	女子	H2-3	女子	H1-3	女子	H1-2	女子	K1-4	女子	K1-3	女子	K1-2	17
18	女子	C2-3	女子	C2-4	女子	C3-4	女子	H2-3	女子	H1-3	女子	H1-2	女子	K2-3	女子	K2-4	女子	K3-4	18
19	女子	D1-4	女子	D1-3	女子	D1-2	女子	I2-3	女子	I1-3	女子	I1-2	女子	準々①B	女子	準決①B	女子	決勝B	19
20	女子	D2-3	女子	D2-4	女子	D3-4	女子	I2-3	女子	I1-3	女子	I1-2	女子	準々②B	女子	準決②B	女子	3決B	20
21	女子	E1-4	女子	E1-3	女子	E1-2	女子	J2-3	女子	J1-3	女子	J1-2	女子	準々③B	女子	敗者①B	女子	敗者③B	21
22	女子	E2-3	女子	E2-4	女子	E3-4	女子	J2-3	女子	J1-3	女子	J1-2	女子	準々④B	女子	敗者②B	女子	敗者④B	22
23	女子	F1-4	女子	F1-3	女子	F1-2	女子	L2-3	女子	L1-3	女子	L1-2	女子	K1-4	女子	K1-3	女子	K1-2	23
24	女子	F2-3	女子	F2-4	女子	F3-4	女子	L2-3	女子	L1-3	女子	L1-2	女子	K2-3	女子	K2-4	女子	K3-4	24
25	女子	V1-6	女子	V1-5	女子	V1-4	女子	M2-3	女子	M1-3	女子	M1-2	女子	準々①B	女子	準決①B	女子	決勝B	25
26	女子	V2-5	女子	V4-6	女子	V3-5	女子	M2-3	女子	M1-3	女子	M1-2	女子	準々②B	女子	準決②B	女子	3決B	26
27	女子	V3-4	女子	V2-3	女子	V2-6	女子	O2-3	女子	O1-3	女子	O1-2	女子	準々③B	女子	敗者①B	女子	敗者③B	27
28	男子	U1-4	男子	U1-3	男子	U1-2	女子	V1-3	女子	V1-2	女子	2部①	女子	準々④B	女子	敗者②B	女子	敗者④B	28
29	男子	U2-3	男子	U2-4	男子	U3-4	女子	V1-3	女子	V1-2	女子	2部①	女子	T1-4	女子	T1-3	女子	T1-2	29
30	男子	V1-4	男子	V1-3	男子	V1-2	女子	V2-4	女子	V3-6	女子	2部②	女子	T2-3	女子	T2-4	女子	T3-4	30
31	男子	V2-3	男子	V2-4	男子	V3-4	女子	V5-6	女子	V4-5	女子	2部③	女子	2部④	女子	2部敗者戦A	女子	2部⑥	31
32	調整台	調整台	調整台	調整台	調整台	調整台	調整台	調整台	調整台	調整台	調整台	調整台	女子	2部⑤	女子	2部敗者戦B	女子	2部⑥	32
33	男子	W1-4	男子	W1-3	男子	W1-2	男子	1位①	男子	3位①	男子	1位③	男子	3位③	男子	1位⑤	男子		33
34	男子	W2-3	男子	W2-4	男子	W3-4	男子	1位①	男子	3位①	男子	1位③	男子	3位④	男子	2位⑤	男子		34
35	男子	X1-4	男子	X1-3	男子	X1-2	男子	1位②	男子	3位②	男子	1位④	男子	4位③	男子	3位⑤	男子		35
36	男子	X2-3	男子	X2-4	男子	X3-4	男子	1位②	男子	3位②	男子	1位④	男子	4位④	男子	4位⑤	男子		36
37	男子	Y1-4	男子	Y1-3	男子	Y1-2	男子	2位①	男子	4位①	男子	2位③	男子	1位敗者①	男子	1位敗者②	男子		37
38	男子	Y2-3	男子	Y2-4	男子	Y3-4	男子	2位①	男子	4位①	男子	2位③	男子	2位敗者①	男子	2位敗者②	男子		38
39	男子	Z1-4	男子	Z1-3	男子	Z1-2	男子	2位②	男子	4位②	男子	2位④	男子	3位敗者①	男子	3位敗者②	男子		39
40	男子	Z2-3	男子	Z2-4	男子	Z3-4	男子	2位②	男子	4位②	男子	2位④	男子	4位敗者①	男子	4位敗者②	男子		40
41	2部	8:30~9:30	9:35~10:35	10:40~11:40	12:00~12:40	12:45~13:25	13:30~14:10	14:15~15:20	15:25~16:30	16:35~17:40	台								

\*タイムテーブルの見方

例:A1-4...Aリーグの1のチームと4のチームの対戦

\*11:40~11:55男子順位別抽選会

## 会場図(メイン)

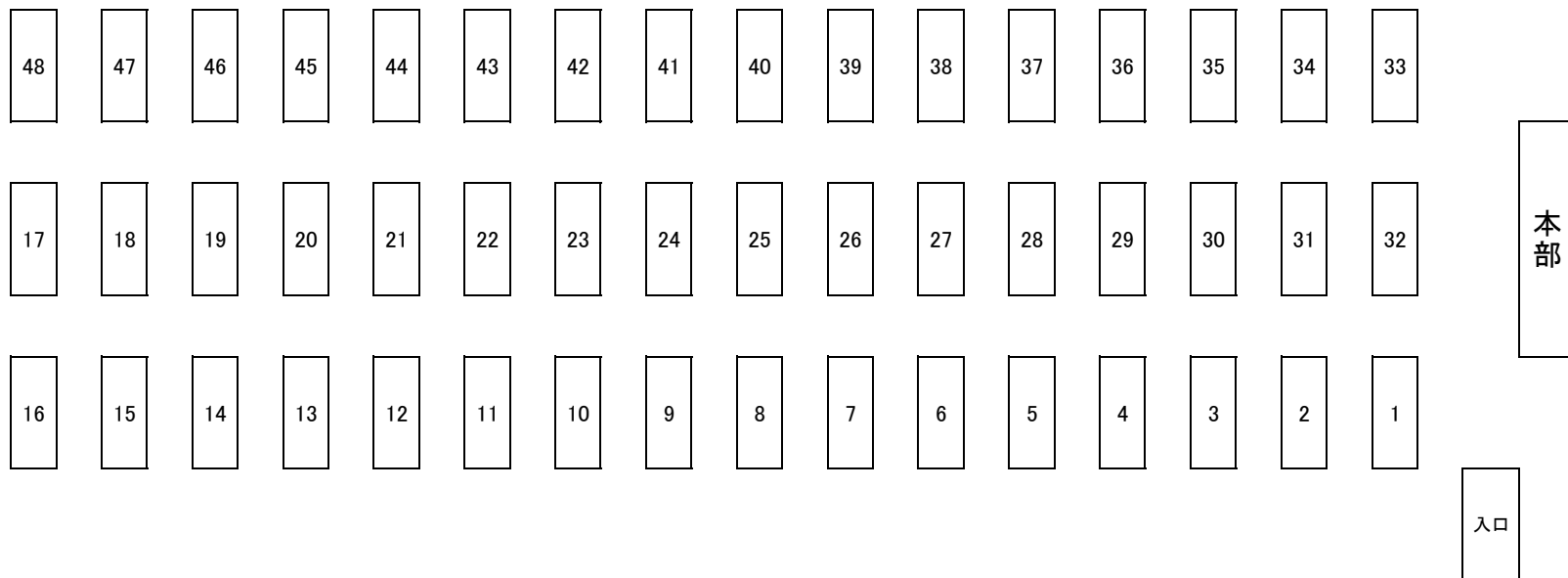

## 会場図(サブ)

